

**SCHEDA TECNICA**

Famiglia: **BIG**

Design: **Marc Sadler**

**MONTANTI**

Codici: **5920-TBO, 5920-TGA** altezza 203 cm, profondità 34 cm  
**5915-TBO, 5915-TGA** altezza 150,5 cm, profondità 34 cm  
**5910-TBO, 5910-TGA** altezza 108,5 cm, profondità 34 cm

Descrizione: i montanti sono realizzati in alluminio estruso con sezione a "T" dimensioni 50 x 72 mm dotati di cremagliera a fori passanti con passo 105 mm, verniciati con polveri epossidiche nei colori bianco opaco o grigio argento e sono dotati di tappo di finitura superiore in tecnopolimero verniciato in tinta con il montante. Dal fronte si innestano i ripiani, mentre dal retro si ancora una staffa di fissaggio a parete che garantisce l'antiribaltamento delle strutture. I montanti sono completi di piede d'appoggio a terra realizzato in acciaio verniciato con polveri epossidiche nel colore del montante. La base è dotata di piedini di regolazione e controdadi di bloccaggio dei piedini entrambi realizzati in acciaio nichel-satinato.

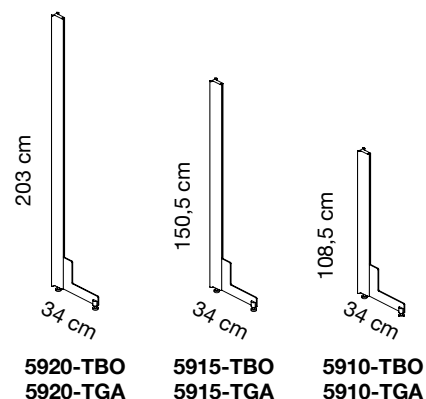

**Particolare parte superiore dei montanti**



**Particolare del piede**

**TRAVERSE**

Codici: **5962-BO, 5962-GA** altezza 13,5 cm, lunghezza 120 cm  
**5960-BO, 5960-GA** altezza 13,5 cm, lunghezza 80 cm

Descrizione: i montanti sono collegati tra loro da coppie di traverse posteriori che stabilizzano e controventano la struttura. Le traverse sono realizzate in lamiera d'acciaio opportunamente ripiegate e verniciate con polveri epossidiche nei colori bianco opaco o grigio argento. Le traverse sono agganciate ai montanti nella parte posteriore mediante viti zincate e piastre in acciaio nichelato. Le traverse superiori possono essere utilizzate come fascioni segnaletici.

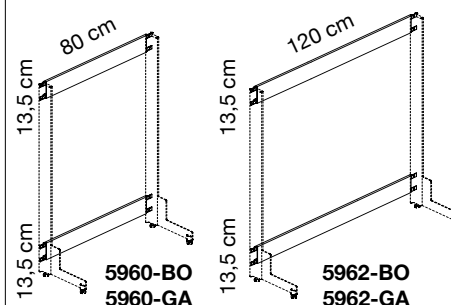

## RIPIANI DRITTI

Codici: **5934-BO, 5934-GA** lunghezza 120 cm, profondità 30 cm  
**5932-BO, 5932-GA** lunghezza 80 cm, profondità 30 cm

Descrizione: i ripiani sono realizzati in lamiera d'acciaio spessore 2 mm verniciato con polveri epossidiche colore bianco opaco, o grigio argento.

Bordi laterali, frontale e posteriore ripiegati verso il basso. La parte posteriore del ripiano è sagomata in modo da seguire perfettamente la forma del montante.

Il ripiano si innesta ai montanti mediante un apposito sistema antiribaltamento ed antiestrazione. Il montaggio dei ripiani ai montanti avviene direttamente senza l'ausilio di viti o di supporti aggiuntivi e non necessita di alcun utensile.



Particolarità del ripiano dritto



Perfetto allineamento dei ripiani dritti

## RIPIANI INCLINATI

Codici: **5944-BO, 5944-GA** lunghezza 120 cm, altezza 31 cm  
**5942-BO, 5942-GA** lunghezza 80 cm, altezza 31 cm

Descrizione: i ripiani inclinati sono realizzati in lamiera d'acciaio spessore 2 mm verniciato con polveri epossidiche colore bianco opaco o grigio argento, bordo frontale ripiegato verso l'alto e bordi laterali ripiegati verso il basso.

La parte posteriore del ripiano è sagomata in modo da seguire perfettamente la forma del montante e da allinearsi ai piani orizzontali. I ripiani inclinati sono dotati di lembo frontale di 40 mm e l'inclinazione è di 60° rispetto al piano orizzontale.

Il ripiano si innesta mediante un sistema di aggancio ai montanti dotato di antiribaltamento ed antiestrazione. Il montaggio dei ripiani ai montanti avviene direttamente senza l'ausilio di supporti aggiuntivi e non necessita di alcun utensile.



Particolarità del ripiano inclinato



Perfetto allineamento dei ripiani inclinati

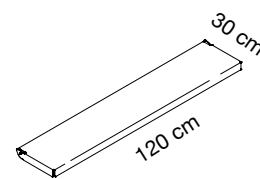

5934-BO  
5934-GA

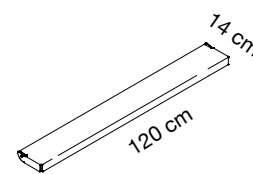

5954-BO  
5954-GA

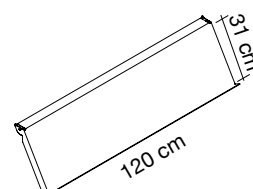
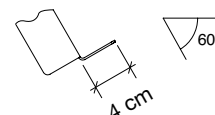

5944-BO  
5944-GA

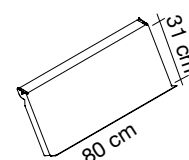

5942-BO  
5942-GA

## BARRE PORTABITI

Codici: **5984-BO, 5984-GA** lunghezza 120 cm, profondità 30 cm  
**5982-BO, 5982-GA** lunghezza 80 cm, profondità 30 cm

Descrizione: gli elementi portabiti sono composti da un barra realizzata in tubo di acciaio cromato  $\varnothing$  30 mm applicato mediante due viti M8 ai due supporti laterali realizzati in lamiera di acciaio spessore 2 mm verniciata con polveri epossidiche colore bianco opaco o grigio argento.

I supporti si innestano nei montanti mediante un apposito sistema antiribaltamento ed antiestrazione; il montaggio avviene direttamente, senza l'ausilio di viti o di supporti aggiuntivi e non necessita di alcun utensile.

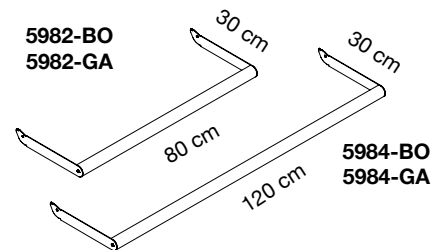

Barra portabiti Big

## FERMALIBRI

Codici: **5981** lunghezza 7 cm, altezza 4 cm  
**5980** lunghezza 16 cm, altezza 4 cm

Descrizione: coppia di fermalibri in tecnopolimero traslucido si agganciano direttamente alla cremagliera del montante e sono disponibili in due misure 7 e 16 cm di sporgenza dal montante.

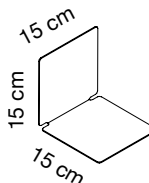
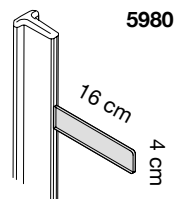
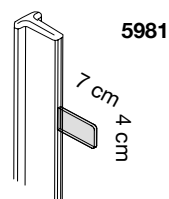

5987-BO, 5987-GA

Codici: **5987-BO, 5987-GA** L 15 cm, P 15 cm, H 15 cm

Descrizione: coppia di fermalibri d'appoggio sul ripiano realizzati in lamiera d'acciaio piegata e verniciata con polveri epossidiche nei colori bianco opaco o grigio argento.

## PORTARIVISTE VERTICALE

Codici: **6TA222-BO, 6TA222-GA** L 120 cm, P 6 cm, H 20 cm

Descrizione: portariviste verticale realizzato in acciaio verniciato con polveri epossidiche di colore bianco opaco o grigio argento, piegato in modo da formare una tasca per il contenimento e l'esposizione delle riviste.

Il portariviste si aggancia direttamente alla cremagliera del montante.

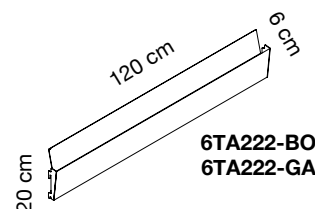

6TA222-BO  
6TA222-GA



Particolare del portariviste verticale

## GIUNTO BIFRONTE

Codici: **5991-C**

Descrizione: le librerie BIG con montanti dotati di base, se poste in centro stanza, devono essere accoppiate schiena contro schiena mediante un giunto bifronte che le rende solidali. Il giunto è formato da due coppie di elementi di unione realizzati in acciaio cromato che legano i montanti tra loro in due punti.

Le librerie accoppiate devono essere staticamente indipendenti, ovvero dotate entrambe di traverse posteriori.

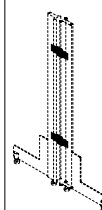

**5991-C**



**Libreria Big moduli bifronte**



**Libreria Big**